

ステンレス製工具

非磁性チタニウム作業工具(非防爆)

錆・汚れに強く

N



HAMACO

〈成分表〉

STAINLESS STEEL TOOLS TECHNICAL REFERENCE

ITEM	STAINLESS STEEL #304 (06Cr19Ni10)
COMPOSITION	C: ≤0.08%
	Si : ≤2%
	Cr: 18.0-21.0%
	Ni: 8.00-11.00%
	Balance:
HARDNESS 硬さ	≤ HB 187
ELONGTION 伸び率	§ ≥ 40%
BREAKING 引張強度	≥ 520N/mm ²
VIELD STRENGH 弾力性強度	≥ 205N/mm ²
ELECTRICITY CONDUCTIRTY 電気抵抗率	0.73 Ω·mm ² ·m ⁻¹
HEAT DILATATION CO- EFFICIENT 熱膨脈系数	0.000016%
DENSITY WEIGHT 密度	7.93 g/cm ³
MELTING POINT 溶点	1398~1454℃

生産国(中国)

※非磁性ではありません。

製造元

河北中泊防爆工具集团股份有限公司
HEBEI BOTOU SAFETY TOOLS CO., LTD.

No.8101 コンビネーションスパナ

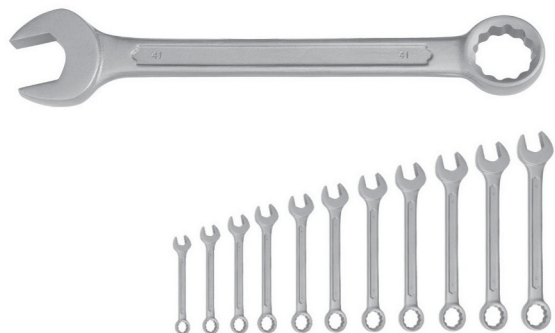

材質:ステンレス
【規格】

規格番号	S mm	L mm	重量  g
8101-8	8	120	40
8101-9	9	135	45
8101-10	10	135	45
8101-11	11	150	65
8101-12	12	150	65
8101-13	13	175	90
8101-14	14	175	90
8101-17	17	195	140
8101-19	19	215	180
8101-20	20	215	180
8101-21	21	245	280
8101-22	22	245	280
8101-23	23	265	320
8101-24	24	265	320
8101-26	26	290	500
8101-27	27	290	500
8101-30	30	320	700
8101-32	32	340	780
8101-34	34	360	1000
8101-36	36	360	1000
8101-38	38	430	1450
8101-41	41	430	1420
8101-46	46	480	1760
8101-50	50	520	2020
8101-55	55	560	2000
8101-60	60	595	2920
8101-65	65	595	3440
8101-70	70	630	4130

No.8102 両口スパナ



材質:ステンレス
【規格】

規格番号	S1*S2 mm	L mm	重量  g
8102-0507	5.5*7	90	23
8102-0607	6*7	92	25
8102-0810	8*10	100	34
8102-1011	10*11	115	52
8102-1012	10*12	120	60
8102-1213	12*13	128	73
8102-1214	12*14	130	75
8102-1417	14*17	150	120
8102-1719	17*19	170	150
8102-1721	17*21	173	185
8102-1921	19*21	182	210
8102-1922	19*22	185	220
8102-1924	19*24	190	235
8102-2022	20*22	195	250
8102-2123	21*23	200	270
8102-2126	21*26	205	275
8102-2224	22*24	210	312
8102-2326	23*26	220	330
8102-2427	24*27	230	345
8102-2430	24*30	233	365
8102-2632	26*32	243	465
8102-2730	27*30	250	485
8102-3032	30*32	265	610
8102-3036	30*36	270	815
8102-3236	32*36	300	885
8102-3436	34*36	300	885
8102-3638	36*38	330	1350
8102-3641	36*41	330	1350
	38*40	330	1350
	41*46	360	1690

No.8103 片口スパナ

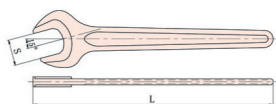

材質:ステンレス
【規格】

規格番号	S mm	L mm	重量 g
8103-8	8	95	40
8103-10	10	100	50
8103-12	12	110	65
8103-13	13	140	95
8103-14	14	140	95
8103-17	17	160	105
8103-19	19	170	130
8103-22	22	195	170
8103-24	24	220	190
8103-27	27	240	285
8103-30	30	260	320
8103-32	32	275	400
8103-34	34	290	455
8103-36	36	310	530
8103-41	41	345	615
8103-46	46	375	950
8103-50	50	410	1080
8103-55	55	450	1380
8103-60	60	490	1950
8103-65	65	530	2250
8103-70	70	570	2850
8103-75	75	610	3200

No.8107 両口メガネレンチ



材質:ステンレス
【規格】

規格番号	S1*S2 mm	L mm	重量 g
8107-0507	5.5*7	115	22
8107-0607	6*7	115	25
8107-0810	8*10	130	55
8107-1011	10*11	140	80
8107-1012	10*12	140	85
8107-1213	12*13	160	120
8107-1214	12*14	160	151
8107-1417	14*17	220	205
8107-1719	17*19	250	225
8107-1722	17*22	250	290
8107-1922	19*22	280	310
8107-1924	19*24	310	355
8107-2123	21*23	285	405
8107-2126	21*26	320	450
8107-2224	22*24	310	455
8107-2427	24*27	340	520
8107-2430	24*30	350	550
8107-2632	26*32	370	640
8107-2730	27*30	360	705
8107-3032	30*32	380	805
8107-3036	30*36	395	1050
8107-3236	32*36	405	1145
8107-3436	34*36	420	1165
8107-3641	36*41	445	1600

No.8110 片口メガネレンチ45°



材質:ステンレス
【規格】

規格番号	S mm	L mm	重量  g
8110-10	10	119	60
8110-13	13	151	85
8110-14	14	151	85
8110-17	17	174	160
8110-19	19	207	195
8110-22	22	207	205
8110-24	24	250	330
8110-27	27	250	315
8110-30	30	295	480
8110-32	32	295	455
8110-34	34	307	650
8110-36	36	307	650
8110-38	38	340	830
8110-41	41	340	810
8110-46	46	370	1230
8110-50	50	400	1400
8110-55	55	430	1930

No.8112 シノ付 片口メガネレンチ

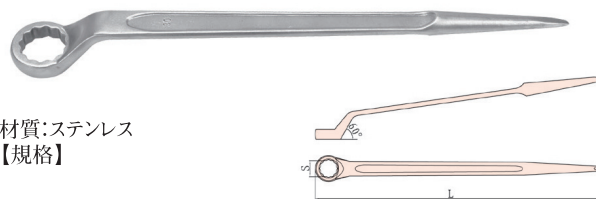

材質:ステンレス
【規格】

規格番号	S1*S2 mm	L mm	重量  g
8112-14	14	270	145
8112-17	17	310	200
8112-19	19	330	250
8112-22	22	350	320
8112-24	24	370	400
8112-27	27	400	500
8112-30	30	430	700
8112-32	32	430	660
8112-36	36	460	900
8112-41	41	490	1090
8112-46	46	520	1560

No.8111 片口メガネレンチ60°



材質:ステンレス
【規格】

規格番号	S mm	L mm	重量  g
8111-22	22	190	185
8111-24	24	215	235
8111-27	27	230	310
8111-30	30	255	430
8111-32	32	265	450
8111-36	36	295	610
8111-41	41	330	855
8111-46	46	365	1000
8111-50	50	400	1350
8111-55	55	445	2000

No.8113 打撃メガネレンチ



材質:ステンレス
【規格】

規格番号	S mm	L mm	重量  g
8113-24	24	165	235
8113-27	27	175	350
8113-30	30	185	475
8113-32	32	185	490
8113-34	34	200	540
8113-36	36	205	580
8113-38	38	215	680
8113-41	41	225	755
8113-46	46	235	990
8113-50	50	250	1145
8113-55	55	265	1440
8113-60	60	274	1620
8113-65	65	298	1995
8113-70	70	320	2435

No.8115 モンキーレンチ



材質:ステンレス
【規格】

規格番号	L mm	K _{max} mm	重量 g
8115-1002	100	13	33
8115-1004	150	18	135
8115-1006	200	24	281
8115-1008	250	30	440
8115-1010	300	36	720
8115-1012	375	46	1410
8115-1014	450	55	2261
8115-1016	600	65	4705

No.8116 パイプレンチ



材質:ステンレス
【規格】

規格番号	L mm	K _{max} mm	重量 g
8116-1002	200	25	380
8116-1004	250	30	580
8116-1006	300	40	750
8116-1008	350	50	1100
8116-1010	450	60	1785
8116-1012	600	75	3255
8116-1014	900	125	6035
8116-1016	1200	150	12280

No.8123 引掛スパナ

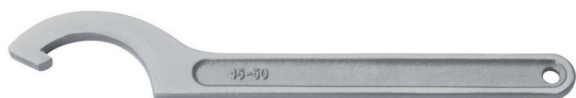

材質:ステンレス
【規格】

規格番号	Size mm	L mm	重量 g
8123-1004	34-36	170	90
8123-1006	40-42	176	100
8123-1008	45-50	209	150
8123-1010	52-55	212	160
8123-1012	58-62	244	210
8123-1014	68-75	250	250
8123-1016	80-90	284	370
8123-1018	95-100	288	410
8123-1020	110-115	337	700

No.8120 六角棒レンチ

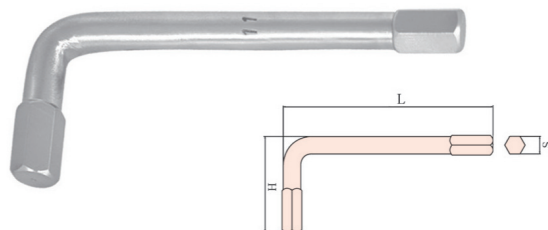

材質:ステンレス
【規格】

規格番号	S mm	L mm	H mm	重量 g
8120-1.5	1.5	59	25	8
8120-2	2	59	25	8
8120-2.5	2.5	59	25	8
8120-3	3	59	25	8
8120-4	4	65	30	10
8120-5	5	79	32	16
8120-6	6	85	37	25
8120-7	7	88	43	34
8120-8	8	92	44	50
8120-9	9	97	44	61
8120-10	10	110	45	82
8120-11	11	119	48	100
8120-12	12	130	52	145
8120-13	13	140	54	180
8120-14	14	150	58	211
8120-15	15	156	60	260
8120-16	16	162	63	300
8120-17	17	168	65	370
8120-18	18	173	69	450
8120-19	19	177	72	490

No.8128 ドラムカンレンチ

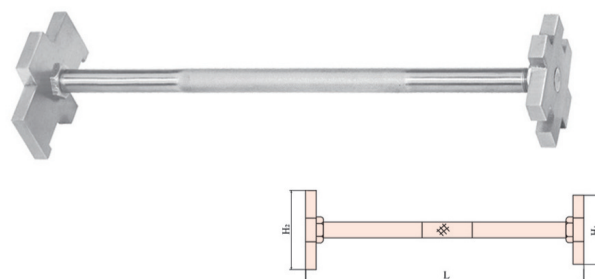

材質:ステンレス
【規格】

規格番号	L mm	H ₁ mm	H ₂ mm	重量 g
8128-1002	350	70	95	1165

No.8125 バルブハンドル



材質:ステンレス
【規格】

規格番号	K mm	L mm	重量  g
8125-35	35	250	360
8125-40	40	300	470
8125-45	45	350	520
8125-50	50	400	800
8125-55	55	450	940
8125-60	60	500	1180
8125-65	65	550	1320
8125-70	70	600	1500
8125-75	75	650	1600
8125-80	80	700	1700

No.8201 マイナスドライバー

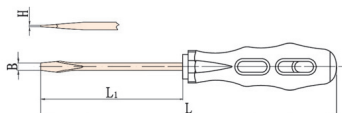
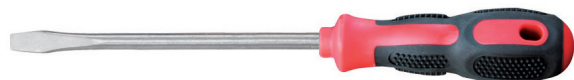

材質:ステンレス
【規格】

規格番号	L ₁ mm	L mm	H mm	B mm	重量  g
8201-1002	50	134	0.5	3	35
8201-1004	50	134	1.0	4.5	43
8201-1006	75	159	0.6	3	35
8201-1008	75	159	0.8	4	45
8201-1010	75	180	1.0	5	70
8201-1012	100	184	0.8	4	45
8201-1014	100	205	1.0	5	75
8201-1016	100	215	1.1	6	85
8201-1018	125	240	1.1	6	100
8201-1020	150	265	1.1	6	110
8201-1022	150	265	1.2	7	125
8201-1024	150	277	1.2	8	140
8201-1026	200	327	1.2	8	165
8201-1028	250	377	1.6	9	185
8201-1030	250	377	1.8	11	260
8201-1032	300	427	1.6	10	245
8201-1034	300	427	1.8	11	290
8201-1036	350	477	1.8	11	320
8201-1038	400	550	2.0	12	450

No.8202 プラスドライバー

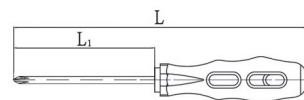

材質:ステンレス
【規格】

規格番号	size	L ₁ mm	L mm	Φ mm	重量  g
8202-1002	0	50	134	3	35
8202-1004	1	75	159	4	70
8202-1006	1	100	205	5	75
8202-1008	2	125	240	6	100
8202-1010	2	150	265	6	110
8202-1012	3	200	327	8	165
8202-1014	3	250	377	8	185
8202-1016	4	300	427	9	245
8202-1018	4	350	477	9	270
8202-1020	4	400	550	9	295
8202-1022	4	450	600	9	320

No.8301 ペンチ

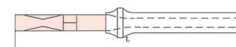
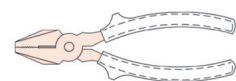

材質:ステンレス
【規格】

規格番号	L inch	L mm	重量  g
8301-1002	6	150	180
8301-1004	7	175	355
8301-1006	8	200	465



No.8302 プライヤー

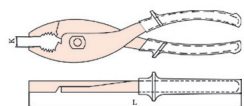

材質:ステンレス
【規格】

規格番号	L inch	L mm	K mm	重量 g
8302-1002	6	150	8	213
8302-1004	8	200	13	380

No.8303 ニッパー

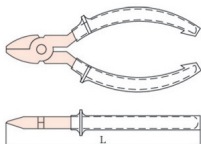

材質:ステンレス
【規格】

規格番号	L inch	L mm	重量 g
8303-1002	6	150	245
8303-1004	8	200	410

No.8304 ロングノーズプライヤー

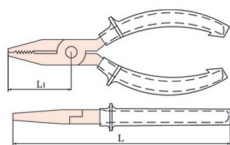

材質:ステンレス
【規格】

規格番号	L inch	L mm	L ₁ mm	重量 g
8304-1002	6	150	54	190
8304-1004	8	200	74	335

No.8305 ウォーターポンプ プライヤー

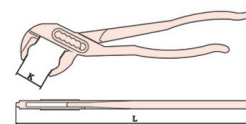

材質:ステンレス
【規格】

規格番号	L inch	L mm	K _{max} mm	重量 g
8305-1002	10	250	32	365

No.8401 片手ハンマー

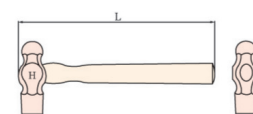

材質:ステンレス
【規格】

規格番号	H g	L mm	重量 g
8401-1002	230	280	400
8401-1004	340	280	500
8401-1006	450	310	680
8401-1008	680	340	950
8401-1010	910	350	1200
8401-1012	1130	400	1470

No.8402 ケレンハンマー

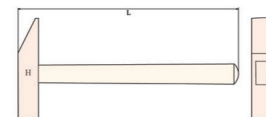

材質:ステンレス
【規格】

規格番号	H g	L mm	重量 g
8402-1002	250	280	460
8402-1004	300	280	570

No.8404 テストハンマー

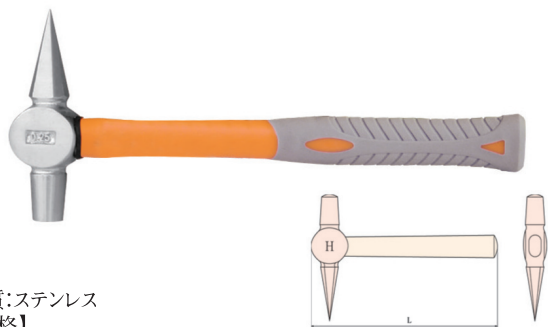

材質:ステンレス
【規格】

規格番号	H g	L mm	重量  g
8404-1002	150	280	206
8404-1004	250	280	345

No.8410 ショベル丸

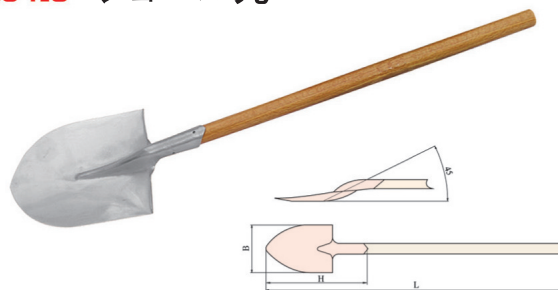

材質:ステンレス
【規格】

規格番号	L mm	B mm	H mm	重量  g
8410-1002	1450	240	420	1553

No.8405 スケーリングハンマー



材質:ステンレス
【規格】

規格番号	H g	L mm	重量  g
8405-1002	150	280	205
8405-1004	300	280	370

No.8407 両口ハンマー



材質:ステンレス
【規格】

規格番号	Size g	L mm	重量  g
8407-1002	450	310	450
8407-1004	1000	400	1000
8407-1006	1400	400	1400
8407-1010	1800	400	1800
8407-1018	2700	700	2700
8407-1022	3600	700	3600
8407-1026	4500	900	4500

No.8409 ショベル角

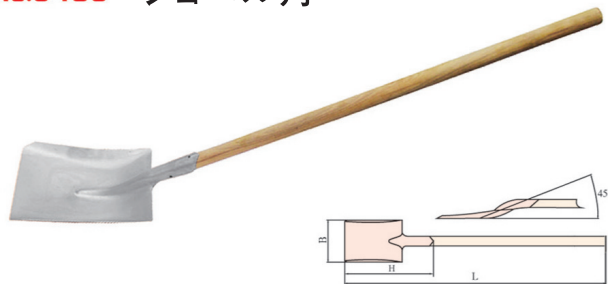

材質:ステンレス
【規格】

規格番号	L mm	B mm	H mm	重量  g
8409-1002	1400	175	340	1800
8409-1004	1450	240	418	2200

不接收不合格品



公司成品仓库一角

No.8501 ソケット 差込角12.7mm

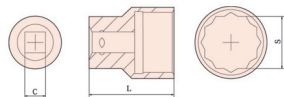

材質:ステンレス
【規格】

規格番号	S mm	L mm	重量 g
8501-6	6	40	75
8501-7	7	40	77
8501-8	8	40	77
8501-9	9	40	78
8501-10	10	40	78
8501-11	11	40	79
8501-12	12	40	79
8501-13	13	40	80
8501-14	14	40	80
8501-15	15	40	94
8501-17	17	40	94
8501-19	19	42	110
8501-20	20	42	120
8501-21	21	43	125
8501-22	22	43	130
8501-23	23	43	150
8501-24	24	43	165
8501-26	26	43	200
8501-27	27	46	215
8501-30	30	46	250
8501-32	32	46	295

No.8503 ソケット 差込角19.0mm

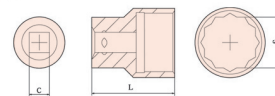

材質:ステンレス
【規格】

規格番号	S mm	L mm	重量 g
8503-17	17	50	245
8503-19	19	50	245
8503-21	21	55	265
8503-22	22	55	265
8503-24	24	55	305
8503-26	26	55	305
8503-27	27	55	310
8503-30	30	60	350
8503-32	32	60	465
8503-35	35	60	500
8503-36	36	60	510
8503-38	38	60	550
8503-41	41	65	660
8503-46	46	65	760
8503-50	50	70	900

No.8502 ソケット 差込角9.5mm

規格番号	S mm	L mm	重量 g
8502-5	5	28	35
8502-5.5	5.5	28	35
8502-6	6	28	35
8502-7	7	28	35
8502-8	8	28	35
8502-9	9	28	35
8502-10	10	32	50
8502-11	11	32	50
8502-12	12	32	50
8502-13	13	32	50
8502-14	14	32	50
8502-16	16	32	58
8502-17	17	32	63
8502-19	19	32	68

No.8504 ユニバーサルジョイント

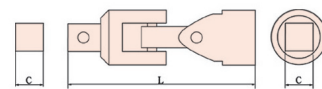

材質:ステンレス
【規格】

規格番号	C inch	L mm	重量 g
8504-1002	1/2	80	186
8504-1004	3/4	110	530
8504-1006	1	132	1000

No.8505 T型スライドハンドル



材質:ステンレス
【規格】

規格番号	C inch	L mm	H mm	Φ mm	重量 g
8505-1002	1/2	250	39	13	340
8505-1004	3/4	350	54	19	1070
8505-1006	3/4	400	56	21	1335
8505-1008	1	400	62	21	1620

No.8506 スピンチハンドル



材質:ステンレス
【規格】

規格番号	C inch	L mm	L ¹ mm	重量 g
8506-1002	3/8	190	175	245
8506-1004	1/2	250	230	440
8506-1006	1/2	320	300	565
8506-1008	1/2	400	380	645
8506-1010	3/4	286	260	635
8506-1012	1	304	270	910

No.8507 ラチェットハンドル(切替式)

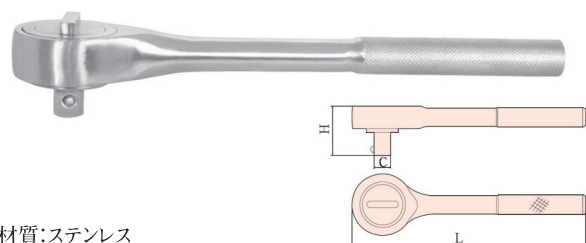

材質:ステンレス
【規格】

規格番号	C inch	L mm	H mm	重量 g
8507-1002	3/8	200	30	290
8507-1004	1/2	245	43	690
8507-1006	3/4	320	57	1570

No.8602 パテナイフ

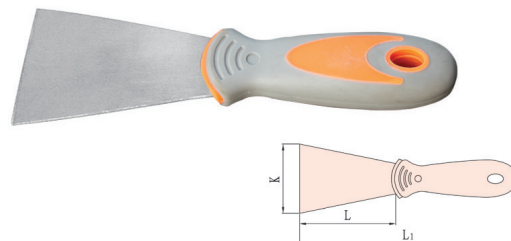

材質:ステンレス
【規格】

規格番号	K mm	L mm	L ¹ mm	重量 g
8602-1002	25	90	200	75
8602-1004	40	90	200	95
8602-1006	50	90	200	105
8602-1008	65	90	200	115

■ チタン製モンキーレンチ

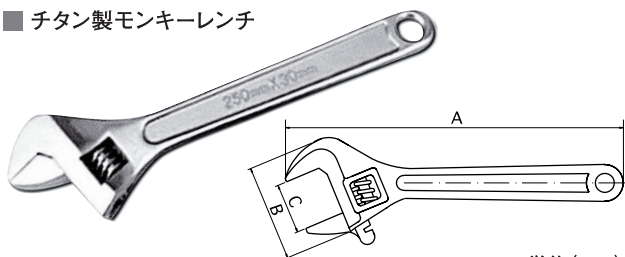

単位 (mm)

品番	A	B	C	g
CTM-150	150	44.7	18	80
CTM-200	200	57.5	24	170
CTM-250	250	70.2	30	260
CTM-300	300	84.3	36	435

【特長】 長 非磁性及び軽量・堅牢性に優れている。

【材質/仕上げ】 Titanium

■ チタン製パイプレンチ

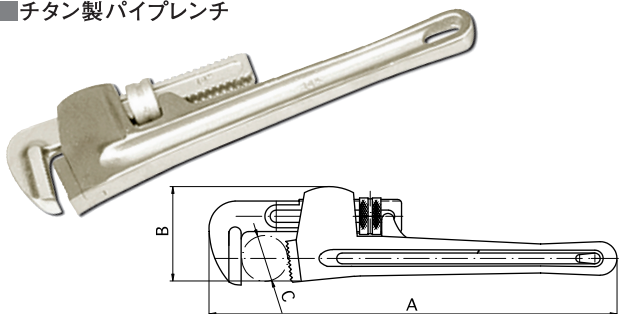

単位 (mm)

品番	A	B	C	g
CTPW-200	200	51	25	310
CTPW-250	250	62	30	520
CTPW-300	300	70	40	790
CTPW-350	350	75	50	950

【特長】 長 非磁性及び軽量・堅牢性に優れている。

【最大口開】 「CTPW-200」6~25mm 「CTPW-250」6~30mm

「CTPW-300」10~40mm 「CTPW-350」10~45mm

【材質/仕上げ】 Titanium ※グリップ部分のみアルミニウム製

■ チタン製打撃メガネレンチ

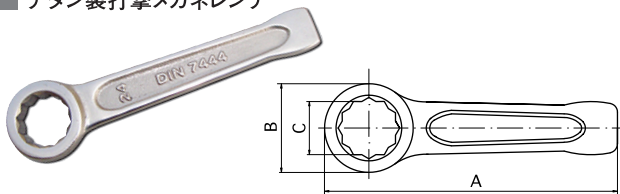

単位 (mm)

品番	A	B	C	g
CTDR-17	145	32	17	85
CTDR-19	145	32	19	80
CTDR-22	155	38	22	135
CTDR-24	165	42	24	130
CTDR-27	175	46	27	175
CTDR-30	185	50	30	255
CTDR-32	185	53	32	245
CTDR-36	205	58	36	315

【特長】 長 非磁性及び軽量・堅牢性に優れている。

【材質/仕上げ】 Titanium

■ チタン製片ロスパナ

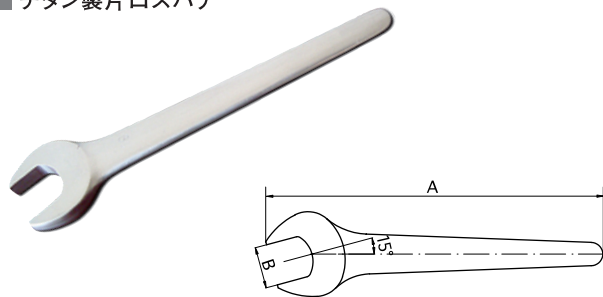

単位 (mm)

品番	A	B	g
CTKS-8	95	8	14
CTKS-10	105	10	19
CTKS-12	125	12	25
CTKS-14	140	14	35
CTKS-17	160	17	50
CTKS-19	170	19	60
CTKS-22	195	22	95
CTKS-24	220	24	120
CTKS-27	240	27	170
CTKS-30	260	30	220
CTKS-32	260	32	260
CTKS-36	310	36	350

【特長】 長 非磁性及び軽量・堅牢性に優れている。

【材質/仕上げ】 Titanium

■ チタン製コンビネーションスパナ

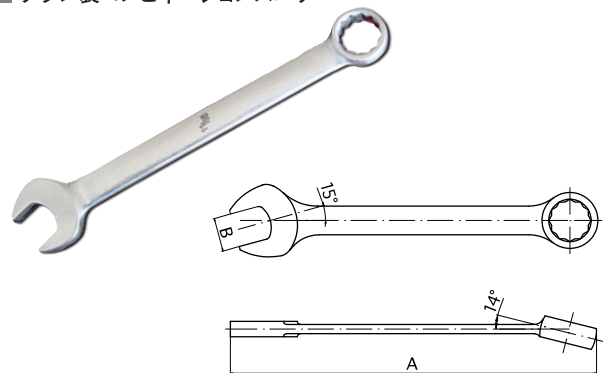

単位 (mm)

品番	A	B	g
CTMS-8	120	8	20
CTMS-10	135	10	30
CTMS-12	150	12	40
CTMS-14	175	14	55
CTMS-17	195	17	90
CTMS-19	215	19	125
CTMS-22	245	22	170
CTMS-24	265	24	200
CTMS-27	290	27	280
CTMS-30	320	30	400
CTMS-32	340	32	480

【特長】 長 非磁性及び軽量・堅牢性に優れている。

【材質/仕上げ】 Titanium

■ チタン製両口スパナ

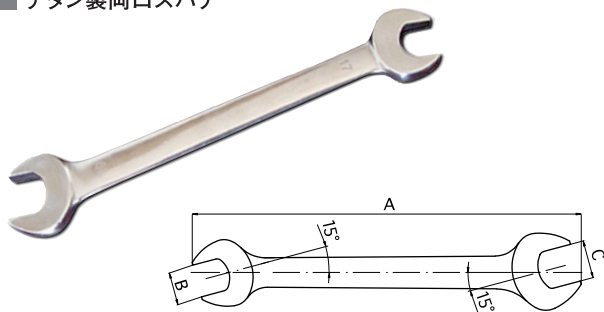

単位 (mm)

品番	A	B	C	g
CTSS-0607	120	6	7	13
CTSS-0810	145	8	10	25
CTSS-1012	165	10	12	40
CTSS-1214	180	12	14	55
CTSS-1417	195	14	17	70
CTSS-1719	210	17	19	95
CTSS-1922	225	19	22	130
CTSS-2224	250	22	24	170
CTSS-2427	250	24	27	230
CTSS-2730	290	27	30	310
CTSS-3032	310	30	32	430

【特長】非磁性及び軽量・堅牢性に優れている。
【材質/仕上げ】Titanium

■ チタン製両口メガネレンチ

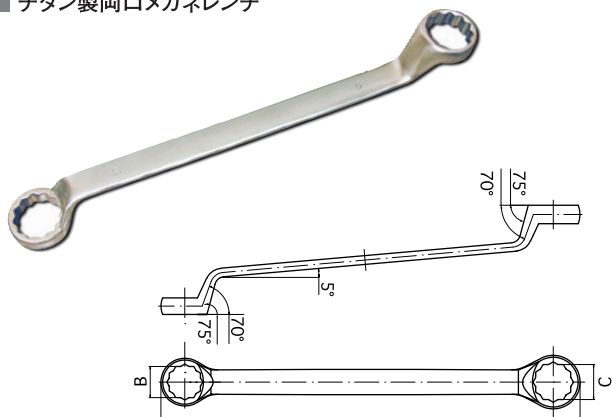

単位 (mm)

品番	A	B	C	g
CTMM-0810	190	8	10	40
CTMM-1012	200	10	12	48
CTMM-1214	220	12	14	58
CTMM-1417	255	14	17	85
CTMM-1719	280	17	19	100
CTMM-1922	300	19	22	115
CTMM-2224	330	22	24	232
CTMM-2427	340	24	27	260
CTMM-2730	350	27	30	290
CTMM-3032	370	30	32	377

【特長】非磁性及び軽量・堅牢性に優れている。
【材質/仕上げ】Titanium

■ チタン製シノ付メガネレンチ

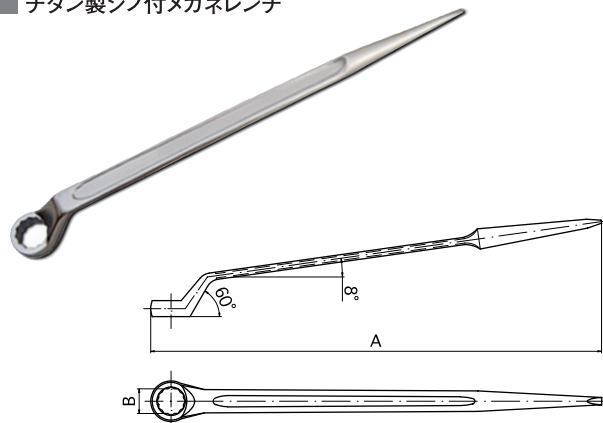

単位 (mm)

品番	A	B	g
CTKRP-14	270	14	105
CTKRP-17	310	17	135
CTKRP-19	330	19	165
CTKRP-22	350	22	185
CTKRP-24	370	24	260
CTKRP-27	400	27	320
CTKRP-30	430	30	380
CTKRP-32	430	32	370
CTKRP-36	460	36	525

【特長】非磁性及び軽量・堅牢性に優れている。
【材質/仕上げ】Titanium

■ チタン製片口メガネレンチ

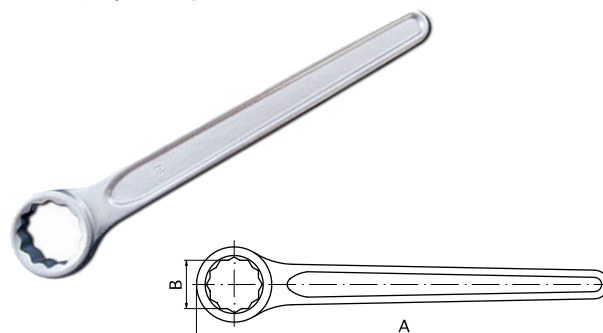

単位 (mm)

品番	A	B	g
CTKR-14	145	14	55
CTKR-17	155	17	65
CTKR-19	170	19	77
CTKR-22	190	22	115
CTKR-24	215	24	145
CTKR-27	230	27	160
CTKR-30	255	30	225
CTKR-32	265	32	255
CTKR-36	295	36	300

【特長】非磁性及び軽量・堅牢性に優れている。
【材質/仕上げ】Titanium

■ チタン製プライヤー

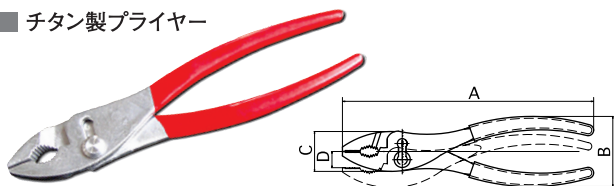

単位 (mm)

品番	A	B	C	D	g
CTCP-150	150	43	27	8	125
CTCP-200	200	56	32	13	180
CTCP-250	250	61	38	16	280

【特長】 長 非磁性及び軽量・堅牢性に優れている。
【材質/仕上げ】 Titanium

■ チタン製ペンチ

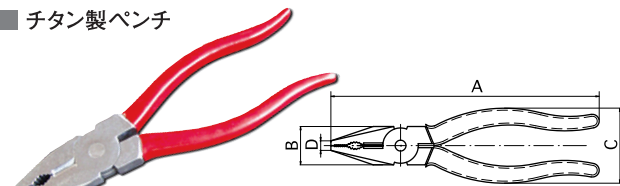

単位 (mm)

品番	A	B	C	D	g
CTCBP-150	154	24	50	6	220
CTCBP-200	196	28	55	7	290

【特長】 長 非磁性及び軽量・堅牢性に優れている。
【切断能力】 鉄線1.4mm 銅線1.6mm
【材質/仕上げ】 Titanium

■ チタン製ロングノーズプライヤー

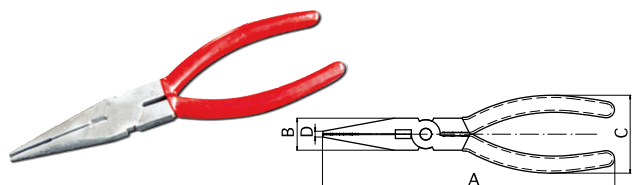

単位 (mm)

品番	A	B	C	D	g
CTLP-150	152	20	49	4	120
CTLP-200	200	22	53	5	200

【特長】 長 非磁性及び軽量・堅牢性に優れている。
【切断能力】 鉄線1.3mm 銅線1.5mm
【材質/仕上げ】 Titanium

■ チタン製タガネ



単位 (mm)

品番	A	B	g
CTTG-14	160	14	115
CTTG-16	160	16	150
CTTG-18	160	18	190
CTTG-20	200	20	290
CTTG-22	200	22	355

【特長】 長 非磁性及び軽量・堅牢性に優れている。
【材質/仕上げ】 Titanium

■ チタン製ニッパー

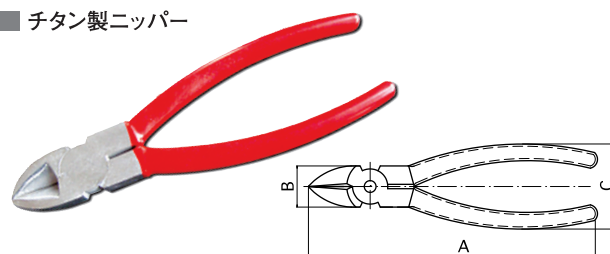

単位 (mm)

品番	A	B	C	g
CTCN-150	150	22	53	180
CTCN-200	196	28	58	260

【特長】 長 非磁性及び軽量・堅牢性に優れている。
【切断能力】 鉄線1.4mm 銅線1.6mm
【材質/仕上げ】 Titanium

■ チタン製ウォーターポンププライヤー

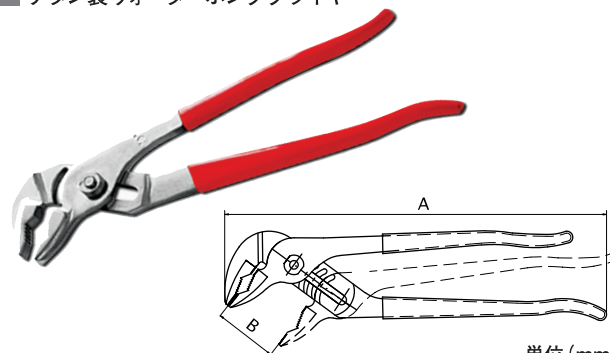

単位 (mm)

品番	A	B	g
CTWP-150	150	16	75
CTWP-200	200	25	100
CTWP-250	250	32	220

【特長】 長 非磁性及び軽量・堅牢性に優れている。
【最大口開】 「CTWP-150」16mm 「CTWP-200」25mm
「CTWP-250」32mm
【材質/仕上げ】 Titanium

■ チタン製六角棒レンチ

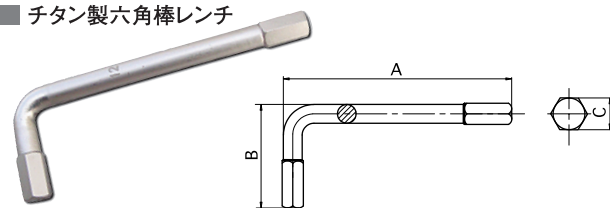

単位 (mm)

品番	A	B	C	g
CTHX-3	59	25	3	4
CTHX-4	65	30	4	8
CTHX-5	79	32	5	12
CTHX-6	85	37	6	15
CTHX-8	92	44	8	24
CTHX-10	110	45	10	42
CTHX-12	130	52	12	76
CTHX-14	150	58	14	115
CTHX-17	168	65	17	205

【特長】 長 非磁性及び軽量・堅牢性に優れている。
【材質/仕上げ】 Titanium

■ チタン製パテナイフA型

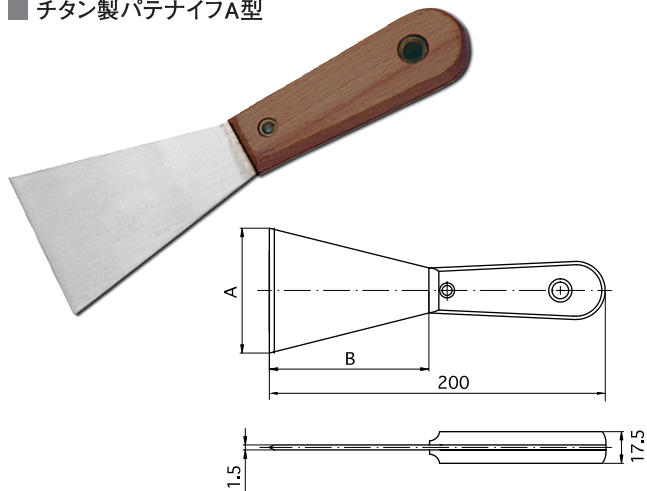

単位 (mm)

品番	A	B	g
CTPK-25A	25	95	65
CTPK-40A	40	95	80
CTPK-50A	50	95	90
CTPK-65A	65	95	100

【特長】 非磁性及び軽量・堅牢性に優れている。
【材質/仕上げ】 Titanium

■ チタン製プラスドライバー

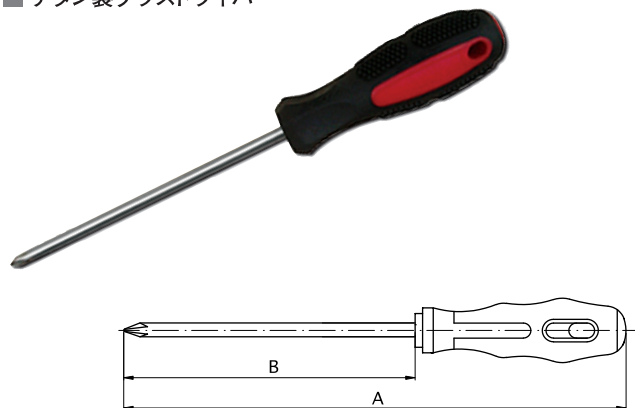

単位 (mm)

品番	A	B	刃幅	g
CTD-1-75	159	75	No1	40
CTD-1-100	205	100	No1	53
CTD-2-150	265	150	No2	85
CTD-3-200	327	200	No3	135

【特長】 非磁性及び軽量・堅牢性に優れている。
【材質/仕上げ】 Titanium

■ チタン製パテナイフB型

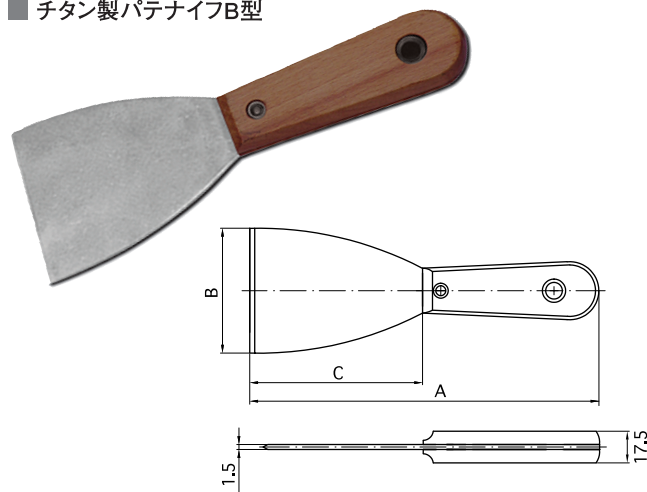

単位 (mm)

品番	A	B	g
CTPK-75B	200	75	110
CTPK-100B	200	100	135
CTPK-150B	250	150	210

【特長】 非磁性及び軽量・堅牢性に優れている。
【材質/仕上げ】 Titanium

■ チタン製マイナスドライバー

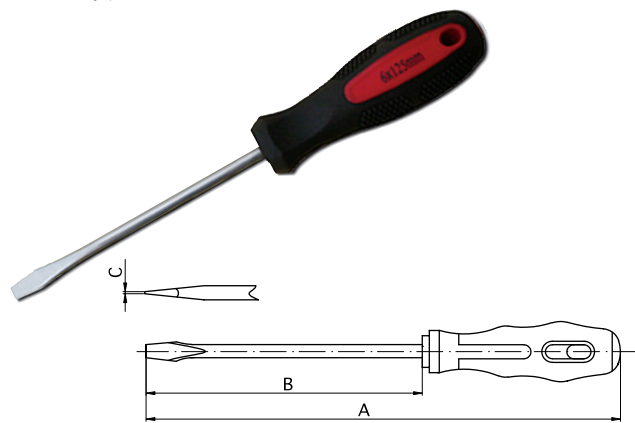

単位 (mm)

品番	A	B	C	刃幅	g
CTD-75	159	75	0.8	4	40
CTD-100	184	100	1.0	5	53
CTD-150	265	150	1.1	6	85
CTD-200	327	200	1.2	8	135

【特長】 非磁性及び軽量・堅牢性に優れている。
【材質/仕上げ】 Titanium

Safety Tools



製造元 河北中泊防爆工具(集团)有限公司

販売元 日本総代理店

HAMACO
株式会社ハマコ S.S

本 社 〒584-0023 大阪府富田林市若松町東1-8-14
TEL:0721-20-4711 FAX:0721-20-4722
各種お問合せは 0721-20-4711へお願いします。

営業所 東部営業部/西部営業部